

- VERKEHRSSTRASSEN
- BOULEVARDS
- GEWERBEPARKS

STRADEX ORBITA 500



**STRADEX ORBITA 500
STRADEX COMETA 500**

Kandelaber mit Ausleger und Mast bzw. Wandleuchte mit Ausleger. Leuchtgehäuse aus Aluminiumdruckguss, Aluminium, Edelstahl, Sicherheitsglas, Gestaltungselement aus Aluminium, Schrauben Edelstahl, Funktionsgewinde mit Edelstahl Einsatzbuchsen, einfacher werkzeugloser Wartungszugang durch Einhand Kniehebelschluss und Gasdruckdämpfer, ElektroblocK werkzeuglos austauschbar, asymmetrische Hochleistungs-Spiegeloptik, variable LVK für alle Aufstellgeometrien, Planungshilfe werksseitig, Schutzart IP65, Schutzklasse II, optional Schutzklasse I

ORBITA L: 1385mm, Ø: 720 mm, H: 200mm,

COMETA L: 1315mm, B: 559mm, H: 200mm,

konischer Lichtmast aus feuerverzinktem Stahl, Mastspitze und Ausleger bzw. Wandplatte mit Ausleger aus Aluminiumguss und Gestaltungselemente aus Aluminium, lackiert, mit durchgehendem Erdstück und Fußplattenset, CE-Kennzeichen lt. BauPG, inkl. Kabelsicherungskasten IP 54, 2x5x16mm² für Durchgangsverdrahtung. Optional auch mit doppelt konischem Mast lieferbar.

Standardfarbe: glimmer-graphit [-4].

A_w: 0,115 m², Gewicht: 13 kg

Orbita 500	Wandleuchte inkl. Ausleger	SX 850	■ ■ ■ - ■
Orbita 500	Kandelaber, Masthöhe H: 4500/800mm	SX 852	■ ■ ■ - ■
Orbita 500	Kandelaber, Masthöhe H: 6000/1000mm	SX 854	■ ■ ■ - ■
Cometa 500	Wandleuchte inkl. Ausleger	SX 851	■ ■ ■ - ■
Cometa 500	Kandelaber, Masthöhe H: 4500/800mm	SX 853	■ ■ ■ - ■
Cometa 500	Kandelaber, Masthöhe H: 6000/1000mm	SX 855	■ ■ ■ - ■

VARIO-OPTIC Spiegeloptik asymmetrisch	HST	HIT-CE	
	50W → 3 0 LVK → 7330	35W* → 3 1 LVK → 7333	
70W → 3 2 LVK → 7330	70W → 3 3 LVK → 7333		
100W → 3 4 LVK → 7331	100W → 3 5 LVK → 7333		
150W → 3 6 LVK → 7331	150W → 3 7 LVK → 7333		

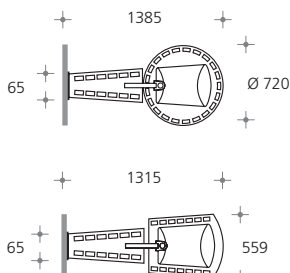

*35W: Sockel G12 • Bestückung mit Philips CosmoPolis (HIT-COS) auf Anfrage.
Artikel-Nr. bitte mit Ziffern für Entblendoptik, Bestückungen und Farbcode vervollständigen.

Bestellbeispiel	STRADEX ORBITA 500 SX 852	HST 50W	glimmer-graphit -4
SX 852	3 0 - 4	3 0	- 4

Farbcodierung: → ■ glimmer-graphit - 4, Farbe nach Wahl - 9

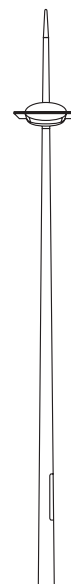
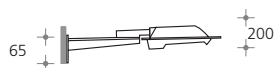

STRADEX COMETA 500

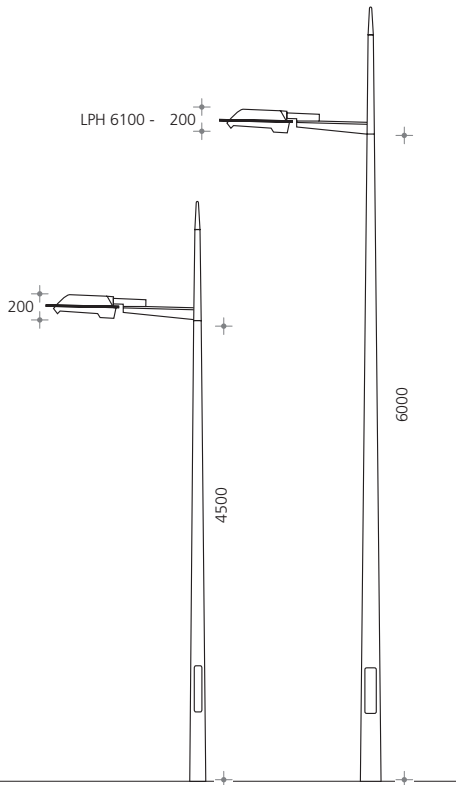
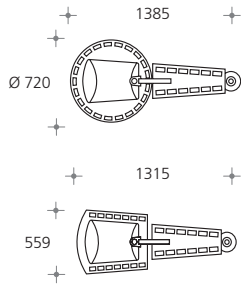

- VERKEHRSSTRASSEN
- BOULEVARDS
- GEWERBEPARKS

STRADEX ORBITA 700



**STRADEX ORBITA 700
STRADEX COMETA 700**

Kandelaber mit Ausleger und Mast.
Leuchtengehäuse aus Aluminiumdruckguss, Aluminium, Edelstahl, Sicherheitsglas, Gestaltungselement aus Aluminium, Schrauben Edelstahl, Funktionsgewinde mit Edelstahl Einsatzbuchsen, einfacher werkzeugloser Wartungszugang durch Einhand Kniehebelsverschluss und Gasdruckdämpfer, ElektroblocK werkzeuglos austauschbar, asymmetrische Hochleistungs-Spiegeloptik, variable LVK für alle Aufstellgeometrien, Planungshilfe werksseitig, Schutzart IP65, Schutzklasse II, optional Schutzklasse I

ORBITA L: 2187mm, Ø: 900mm, H: 235mm,
COMETA L: 2157mm, B: 700mm, H: 235mm,
konischer Lichtmast aus feuerverzinktem Stahl, Mastspitze und Ausleger bzw. Wandplatte mit Ausleger aus Aluminiumguss und Gestaltungselemente aus Aluminium, lackiert, mit durchgehendem Erdstück und Fußplattenset, CE-Kennzeichen lt. BauPG, inkl. Kabelsicherungskasten IP 54, 2x5x16mm² für Durchgangsverdrahtung.
Standardfarbe: glimmer-graphit [-4].

A_w: 0,142 m², Gewicht: 17,5 kg

Orbita 700	Kandelaber, Masthöhe H: 8000/1200mm	SX 890	■ ■ ■ -
Orbita 700	Kandelaber, Masthöhe H: 6000/1000mm	SX 894	■ ■ ■ -
Cometa 700	Kandelaber, Masthöhe H: 8000/1200mm	SX 891	■ ■ ■ -
Cometa 700	Kandelaber, Masthöhe H: 6000/1000mm	SX 895	■ ■ ■ -

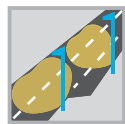

VARIO-OPTIC
Spiegeloptik
asymmetrisch

HST	HIT-CE
100W → 3 4 LVK → 7331	100W → 3 5 LVK → 7333
150W → 3 6 LVK → 7331	150W → 3 7 LVK → 7333
250W → 3 8 LVK → 7331	250W → 3 9 LVK → 7333

Bestückung mit Philips CosmoPolis (HIT-COS) auf Anfrage.
Artikel-Nr. bitte mit Ziffern für Entblendoptik, Bestückungen und Farbcode vervollständigen.

Bestellbeispiel	STRADEX ORBITA 700 SX 890	HST 100W 1 2	glimmer-graphit - 4
SX 890	1 2 - 4		

Farbcodierung: → ■ glimmer-graphit - 4, Farbe nach Wahl - 9

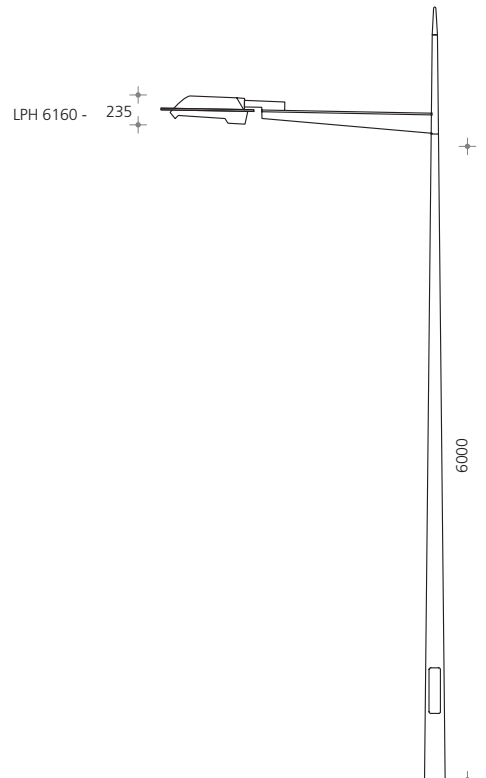
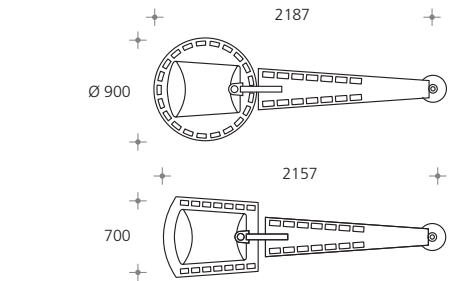
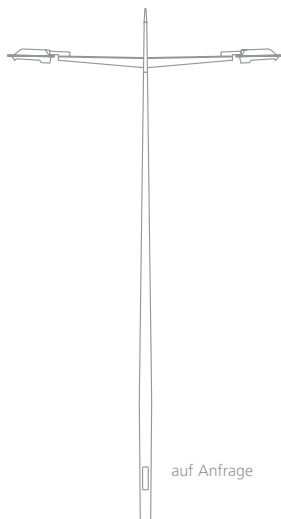
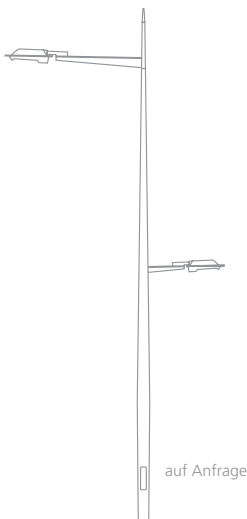

selux EXTERIOR | Semperlux AG | Lichttechnische Werke | Motzener Str. 34 | 12277 Berlin | Tel.: +49.30.720 01-0 | Fax: +49.30.720 01-100 | E-Mail: info@selux.de | Internet: www.selux.de

STRADEX COMETA 700

