

- FASSADEN
- GEWERBEPARKS
- PLÄTZE
- PASSAGEN / FUSSGÄNGERZONEN

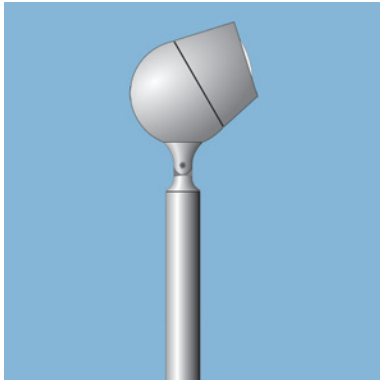

**OLIVIO PROJECTOR Grande**  
**OLIVIO PROJECTOR Medio**  
 Mastaufsatzstrahler mit Systemmast.  
 Leuchtengehäuse aus Aluminium-Druckguss, Aluminium, Edelstahl, Sicherheitsglas, lackiert, Schrauben Edelstahl, Funktionsgewinde mit Edelstahl-Einsatzbuchsen, einfacher Wartungszugang mittels Riegelverschluss-Mechanik, unsichtbare Kabelführung durch das Kopfgelenk, einstellbares Kopfgelenk sichert präzise Ausrichtung des Leuchtenkopfes, weiter Schwenkbereich am Arm von 20° bis 195°, +/- 180° drehbar, mit unterschiedlichen optischen Systemen, inkl. Anschlussleitung 3x1,5mm<sup>2</sup>, Schutzart IP67, Schutzklasse I, optional

Schutzklasse II, inkl. Zylindrischer Lichtmast Ø: 90mm aus feuerverzinktem Stahl, lackiert, mit durchgehendem Erdstück und Fußplattenset, CE-Kennzeichen It. BauPG, inkl. Kablesicherungskasten IP54 2x5x16mm<sup>2</sup> für Durchgangverdrahtung, Standardfarbe: silber-metallic [-8].

**OLIVIO Grande**  
 Ø: 275mm, H: 320mm, A<sub>w</sub>: 0,079 m<sup>2</sup>  
 Gewicht: 10 kg, Masthöhe H: 3500/800mm

**OLIVIO Grande SX 786** ■ ■ ■ - ■

**OLIVIO Medio**  
 Ø: 220mm, H: 260mm, A<sub>w</sub>: 0,050 m<sup>2</sup>  
 Gewicht: 6 kg, Masthöhe H: 3500/800mm

**OLIVIO Medio SX 787** ■ ■ ■ - ■

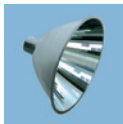

Spot

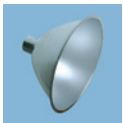

Medium



Flood

HIT-CE*	OLIVIO Grande	HIT-CE*	OLIVIO-Medio
		35W → 1 1	LVK → 7267
70W → 1 2		70W → 1 2	LVK → 7267
100W → 1 3			
150W → 1 4			
		35W → 2 1	LVK → 7268
70W → 2 2		70W → 2 2	LVK → 7268
100W → 2 3			
150W → 2 4			
		35W → 3 1	LVK → 7269
70W → 3 2		70W → 3 2	LVK → 7269
100W → 3 3			
150W → 3 4			

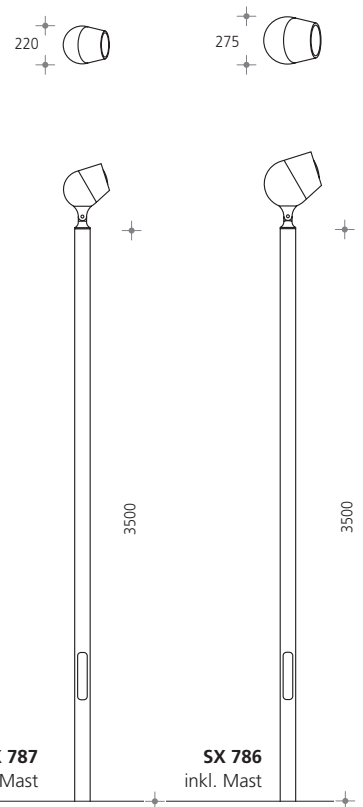

\*Sockel G12 • Bestückung mit Philips CosmoPolis (HIT-COS) auf Anfrage.  
 Artikel-Nr. bitte mit Ziffern für Entblendoptik, Bestückungen und Farbcode vervollständigen.



**Bestellbeispiel**    **OLIVIO Grande**    **Spot, HIT-CE 70W**    **silber**  
**SX 786 12 - 8**    **SX 786**    **12**    **- 8**

**Farbcodierung:** → ■    silber-metallic - 8, Farbe nach Wahl - 9

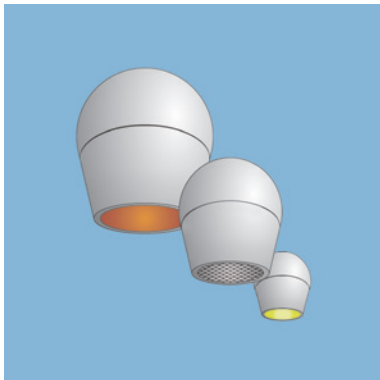
- ANSTRAHLUNG
- FARBAKZENTE
- ENTBLENDUNG
- OPTIONEN

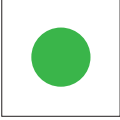
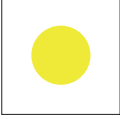
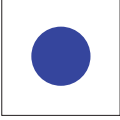

**OLIVIO** kann mit Zubehör wie Farbgläsern oder Strukturlinsen zur asymmetrischen Aufweitung der Lichtverteilung, oder Wabenrastern bzw. Ringblenden zur erhöhten Entblendung ergänzt werden. Alle optischen Zubehörteile werden innen liegend montiert und sind so voll in die hohe Schutzart der Leuchte einbezogen.

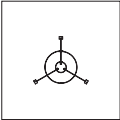
	Grande	Medio	Piccolo
 <b>Farbglas</b> rot	SX 97-242-0	SX 97-246-0	SX 97-250-0
 <b>Farbglas</b> grün	SX 97-243-0	SX 97-247-0	SX 97-251-0
 <b>Farbglas</b> gelb	SX 97-244-0	SX 97-248-0	SX 97-252-0
 <b>Farbglas</b> blau	SX 97-245-0	SX 97-249-0	SX 97-253-0
 <b>Struktur-</b> <b>linse</b>	SX 97-259-0	SX 97-260-0	SX 97-261-0
 <b>Waben-</b> <b>raster</b>	SX 97-254-2	SX 97-255-2	SX 97-256-2
 <b>Ring-</b> <b>blende</b>	SX 97-257-2	SX 97-258-2	



Die Gehäuseabmessungen der Olivio Grande sind so gewählt, daß projektbezogen auch Medientechnik wie z.B. Überwachungskameras oder Beschallungssysteme integriert werden können.